

JascoPro™ Series Wi-Fi Vintage Cafe Lights, 24ft., 12 Bulbs

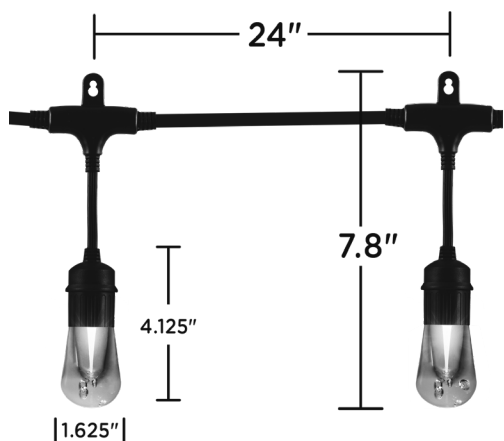

Specifications

Length of fixture: 24' **Nominal wattage:** 10

Voltage: 120 **Hertz:** 50/60 **CCT:** 2200K - 6000K

Max linkable: 750ft **Lifetime:** 50,000 hours

Signal Frequency: 2.4GHz

Operating Temperature Range: -4 - 122° F (-20 - 50° C)

Warranty: Limited-lifetime warranty

Design Features

- 12 commercial grade, impact resistant acrylic Edison-style bulbs won't break if dropped, stepped on or blown around in the wind
- Weatherproof – Heavy duty 18/3 SJTW cord withstands up to 221°F outdoor temperature for year-around usage. Designed for permanent installation and to withstand year-round exposure to the elements
- Free JascoPro Series App – no hub required
- Wi-Fi or Bluetooth setup and control
- Manual control button for manual operation
- Mobile or voice control – works with Alexa and Hey Google
- Selectable color modes – Choose from 56 single colors; holidays & events presets, 2- and 3-color combinations to create your own
- Selectable white – 2200K, 2700K, 3000K, 4000K, 5000K, 6000K
- Dimmable – Full-range dimming
- Fade, twinkle, blink, pulse, wave and chase
- Schedules and timers
- Flexible mounting options – Mount on a flat surface or hang from above (mounting hardware not included)
- Linkable up to 750 feet – End-to-end connections; link multiple sets to achieve the perfect length for any installation
- UL listed, FCC certified

Additional Installation Information

- When installing Café Lights outside, a Ground Fault Circuit Interrupter (GFCI) receptacle should be used.
- Only mount Café Lights to a solid support structure such as joists, beams, studs or other solid mounting surfaces.
- Guide wires in compliance with local electrical and building codes may also be used to support Café Lights.
- When finished mounting, place the female receptacle cover firmly over the unused outlet and plug the male plug into the GFCI receptacle.

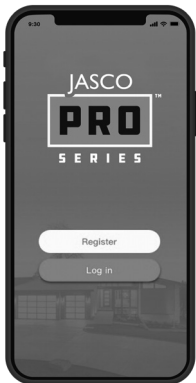

EASY APP CONTROL

Download the free JascoPro Series app to control your devices from anywhere.

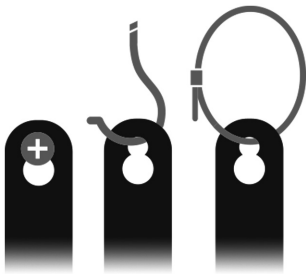

EASY INSTALLATION AND FLEXIBLE MOUNTING OPTIONS

Mount on a flat surface or hang from above. (Mounting hardware not included)

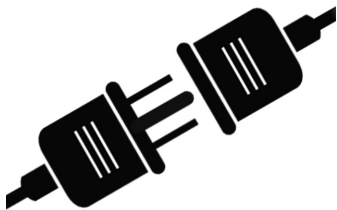

CONNECT MULTIPLE STRINGS

Heavy-duty, grounded cord plugs into any standard outlet. Link multiple Café Lights up to 750 feet.

Certifications & Compliances



Compliances, specifications and availability are subject to change without notice

Distributed by Jasco Products Company LLC
10 E. Memorial Rd., Oklahoma City, OK

Questions? Contact our U.S.-based Consumer Care at
1-800-654-8483 between 7AM-8PM, M-F, Central Time.

©Jasco 2022

2



SMART VINTAGE LED CAFÉ LIGHTS™

Model - 66876, 66877



NOTE: Before installation, please read all the warning statements included at the bottom of these instructions.

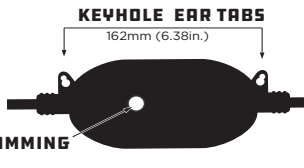

PROGRAMMING BUTTON

SETUP

- Carefully unpack the café lights from the box and remove the wire ties.
- When installing outside, a ground fault circuit interrupter (GFCI) should be used (not included). Before installing, plug the lights into the GFCI receptacle to ensure all lights work properly.

IMPORTANT: Unplug the café lights from power before installing.

INSTALLATION

IMPORTANT: Only mount the café lights to a solid support structure, such as joists, beams, studs or other mounting surfaces. Guide wires in compliance with local electrical and building codes may also be used. Be sure to mount each individual bulb to achieve maximum reach and stability.

- Carefully plan your installation prior to mounting the café lights – keep in mind the distance to the nearest outlet.
- Use the keyhole mounting tabs to hang the café lights and power supply. Hardware options include screws, nails, zip ties, hooks and more (not included).

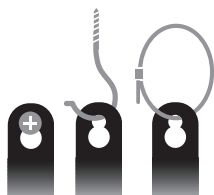
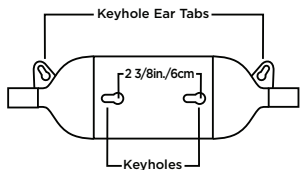

- When all lights are mounted, place the cover firmly over the unused receptacle at the end of the strand.

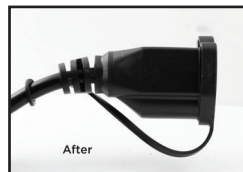
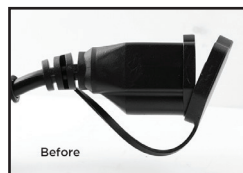

- Plug the café lights into the GFCI outlet.

Remotely operate your smart café lights with the easy-to-use JascoPro Series app. Follow the available instructions and resources to set up your smart device.



1 **DOWNLOAD THE APP**



Scan the QR code above or search JascoPro Series on the Apple App Store or on Google Play



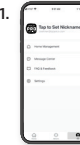

2 **SET UP ACCOUNT**

- 
- 

Create an account in the JascoPro Series app



Add devices, control the smart café lights from anywhere and create schedules

3 **INSTALL THE SMART DEVICE**

-  Install the smart café lights
-  Plug the smart café lights into the GFCI outlet

4 **VOICE CONTROL**

Compatible with Amazon Alexa and Google Assistant

Follow the steps in the Amazon Alexa or Google Assistant app to connect the JascoPro Series app or select "Support" in the JascoPro Series app

MANUAL OPERATION

Press the button on the power supply to cycle through the following color settings:

1. OFF
2. White, 100% brightness
3. White, 50% brightness
4. White, 25% brightness
5. Color fade
6. Red
7. Green
8. Blue
9. Yellow
10. Purple
11. Pink
12. Orange
13. Teal
14. Holiday
15. 4th of July
16. Rainbow
17. Twinkle

INSTALLING MULTIPLE SETS

Follow the steps under installation to hang additional sets. Once mounted, plug the second set into the end connection point on the first set. In total, you can form one continuous string up to 750ft.

IMPORTANT: *These café lights are only linkable with other JascoPro Series Wi-Fi Café Lights.*

REMOVING LIGHTS

Always unplug lights prior to removal. Carefully remove each light individually from the mounting hardware. For your safety, never pull or jerk lights from mounting hardware. Once removed, store the lights in a dry location.

FUSE REPLACEMENT

INSTRUCTIONS

This product employs fuse overload and short-circuit protection (1). If the fuse blows, unplug the product from the outlet and unplug any other products connected to the product. Replace the fuse following these instructions and refer to product markings for the proper fuse rating.

1. Unplug from power. Do not unplug by pulling on cord.
2. Slide open the fuse access cover (2) on top of the plug toward blades (3).
3. Carefully remove fuse (4) by pushing from the other side.
4. RISK OF FIRE. Replace fuse only with 5A, 125V fuse (provided with product).
5. Close fuse cover.
6. RISK OF FIRE. Do not replace the plug as it contains a fuse that should not be removed. If damaged, discard product.

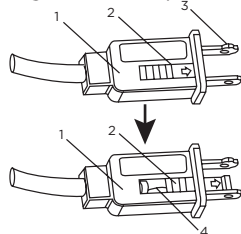

IMPORTANT – PLEASE READ

Refer to the manual or visit www.byjasco.com for limitations and restrictions on warranties and the product registration information.

WARNING: When using outdoors use portable luminaires, basic safety precautions should always be followed to reduce the risk of fire, electrical shock, and personal injury, including the following:

a) ground fault circuit interrupter (GFCI) protection is to be provided on the circuit(s) or outlet(s) to be used for the wet location portable luminaire. Receptacles are available having built-in GFCI protection and are able to be used for this measure of safety.

b) Use only with an extension cord for outdoor use, such as an extension cord of cord type SEW, SEOW, SEOW, SOW, SOOW, STW, STOW, STOOW, SJEW, SJEOW, SJEOW, SJW, SJOW, SJOW, SJTW, SJTOW, or SJTOW.

WARNING: Keep these bags away from babies and children. Do not use in cribs, beds, carriages, or playpens. The thin film may cling to nose and mouth and prevent breathing.

NOTE: Ensure the café lights' receptacle cover is firmly installed and well seated when not being used to connect additional strings.

WARRANTY INFORMATION: This Jasco product is warranted for three years with a limited-lifetime replacement warranty on JascoPro Series LED light source only. This product is intended (and/or designed) for horizontal hanging. Vertical hanging of the product can void the product warranty.

Suppliers Declaration of Conformity | Model #: 66876, 66877 | Jasco Products Co., 10 E. Memorial Rd., Oklahoma City, OK 73114, www.byjasco.com

This device complies with Part 15 of the FCC and Industry Canada license-exempt RSS standards. Operation is subject to the following two conditions: (1) this device may not cause harmful interference, and (2) this device must accept any interference received, including interference that may cause undesired operation. **FCC NOTE:** The manufacturer is not responsible for any radio or TV interference caused by unauthorized modifications to this equipment. Such modifications could void the user's authority to operate the equipment.

NOTE: This equipment has been tested and found to comply with the limits for a Class B digital device, pursuant to Part 15 of the FCC Rules. These limits are designed to provide reasonable protection against harmful interference in a residential installation. This equipment generates, uses and can radiate radio frequency energy, and if not installed and used in accordance with the instructions, may cause harmful interference to radio communications. However, there is no guarantee interference will not occur in a particular installation. If this equipment does cause harmful interference to radio or television reception, which can be determined by turning the equipment off and on, the user is encouraged to try to correct the interference by one or more of the following measures:

- Reorient or relocate the receiving antenna.
- Increase the separation between the equipment and receiver.
- Connect the equipment into an outlet on a circuit different from which the receiver is connected.
- Consult the dealer or an experienced radio/TV technician for help.

CAUTION

This string light is rated (see table below) Watts, do not overload. Connect other lighting strings or decorative outfits end-to-end up to a maximum of 432W total.

Electrical Ratings
Input: 120V, 50/60Hz

Model No.	Input Watt, Max.	Location Use
66876	10W	Wet
66877	20W	

Thank you for your purchase!



Instructions made easy

Read instructions or watch easy-to-follow video.

Scan code or visit byjasco.com/66876i



Product Registration

For exclusive deals, to register your purchase and to tell us how we're doing, simply scan the code or visit byjasco.com/register-your-product

WARNING

RISK OF ELECTRIC SHOCK

RECEPTACLE OUTLETS USED FOR POWERING CAFÉ LIGHTS SHALL COMPLY WITH ALL NATIONAL AND LOCAL ELECTRICAL CODES. CONSULT LOCAL ELECTRICIAN IF UNSURE OF COMPLIANCE REQUIREMENTS.

- FOR USE ONLY ON GFCI PROTECTED CIRCUITS.
- DO NOT SUBMERSE.
- DO NOT USE AROUND AQUARIUMS.
- CAFÉ LIGHTS ARE A WET LOCATION PRODUCT AND HAVE NO SERVICEABLE PARTS.
- DO NOT USE WITH EXTENSION CORD NEAR WATER OR WHERE WATER MAY ACCUMULATE.
- KEEP LAMPS AT LEAST 16FT. FROM POOLS AND SPAS.
- KEEP PLUGS AND RECEPTACLES DRY.
- AVOID DAMAGE TO THE CORDS AND LAMP ASSEMBLIES DURING INSTALLATION. PERIODICALLY INSPECT THE CAFÉ LIGHTS FOR PHYSICAL DAMAGE OR OTHER DAMAGE CAUSED BY OUTDOOR EXPOSURE TO THE ELEMENTS.
- REPLACE ANY DAMAGED CAFÉ LIGHT STRINGS.
- DO NOT INSTALL IN LOCATIONS WHERE CAFÉ LIGHTS CAN BE STEPPED ON.
- ENSURE CAFÉ LIGHTS ARE UNPLUGGED FROM POWER DURING INSTALLATION.
- CHILDREN SHOULD NOT BE ALLOWED TO PLAY WITH CAFÉ LIGHTS.

- UL RECOMMENDS TESTING GFCI CIRCUITS AND RECEPTACLES EVERY MONTH TO ENSURE PROPER OPERATION.
- DO NOT OPERATE WITHOUT BULB SECURELY SCREWED IN.

RISK OF FIRE

- CAFÉ LIGHTS ARE DESIGNED TO BE MOUNTED WITH THEIR INDIVIDUAL KEYHOLE MOUNTING FEATURE. DO NOT MOUNT CAFÉ LIGHTS BY USING THE MAIN ELECTRICAL CORD OR THE INDIVIDUAL DROP CORDS.
- CAFÉ LIGHTS ARE DESIGNED TO BE LINKED BY USING THEIR ELECTRICAL PLUGS AND RECEPTACLES TO A MAXIMUM DISTANCE OF 750FT.
- CAFÉ LIGHT INTERCONNECTING RECEPTACLES ARE INTENDED ONLY FOR THE LINKING OF COMPATIBLE CAFÉ LIGHT STRINGS. DO NOT USE CAFÉ LIGHT RECEPTACLES FOR ANY OTHER ELECTRICAL PURPOSE.
- DO NOT MOUNT CAFÉ LIGHTS IN ANY POSITION WHERE THE BULB IS FACING UP.
- DO NOT ALLOW THE LED LAMP ASSEMBLIES TO BE IN CONTACT WITH COMBUSTIBLE MATERIALS. LED LAMP ASSEMBLIES SHOULD HANG FREELY AND NOT BE SUSCEPTIBLE TO REPETITIVE DAMAGE CAUSED BY ENVIRONMENTAL CONDITIONS SUCH AS WIND, RAIN, AND ICE.
- NOT INTENDED FOR INSTALLATION IN CEILING, SOFFITS, CABINETS, ATTICS, OR OTHER ENCLOSED SPACES.

09/22/2021 v1

App Store is a service mark of Apple Inc. Google and Google Play are trademarks of Google LLC. Amazon, Alexa and all related logos are trademarks of Amazon.com, Inc. or its affiliates.

MADE IN CHINA

Distributed by Jasco Products Company LLC, 10 E. Memorial Rd., Oklahoma City, OK 73114.

This Jasco product comes with a 3-year limited warranty. Visit www.byjasco.com for warranty details.

Questions? Contact our U.S.-based Consumer Care at 1-800-654-8483 between 7AM-8PM, M-F, Central Time.



CADENA DE LUCES INTELIGENTE VINTAGE LED CAFÉ LIGHTS™

Modelo - 66876, 66877



NOTA: Antes de la instalación, lea todas las advertencias que se incluyen al final de estas instrucciones.

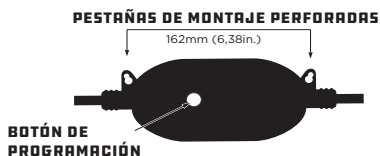

PREPARACIÓN

1. Saque con cuidado de la caja la cadena de luces y retire los alambres de sujeción.
2. Si la cadena de luces se instala en el exterior, se debe utilizar un interruptor de circuito de falla de puesta a tierra (GFCI, no se incluye). Antes de instalarla, enchufe la cadena de luces a un tomacorriente GFCI para asegurarse de que todas funcionan correctamente.

IMPORTANTE: Desenchufe la cadena de luces antes de la instalación.

INSTALACIÓN

IMPORTANTE: Instale la cadena de luces únicamente en estructuras de soporte sólidas, como vigas, viguetas, travesaños u otra superficie de montaje sólida. También se pueden utilizar cables guía que cumplan con los códigos eléctricos y de construcción locales. Asegúrese de colocar cada bombilla individual para lograr el máximo alcance y estabilidad.

1. Antes de colocar la cadena de luces, planifique detenidamente la instalación (tenga en cuenta la distancia hasta el tomacorriente más cercano).
2. Utilice las pestañas de montaje con orificios para colgar la cadena de luces y la fuente de alimentación. Entre las opciones de tornillería se encuentran tornillos, clavos, abrazaderas plásticas, ganchos y más (no se incluyen).

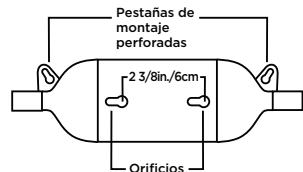

3. Cuando estén montadas todas las luces, coloque la tapa firmemente sobre el tomacorriente sin usar al final de la cadena.

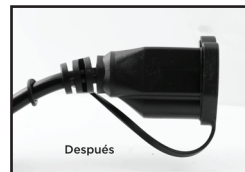

4. Enchufe la cadena de luces en el tomacorriente GFCI.

Opere de forma remota su cadena de inteligente luces con la app **JascoPro Series** fácil de usar. Siga las instrucciones y los recursos disponibles para configurar su dispositivo inteligente.

1

DESCARGUE LA APP

Escanee el código QR anterior o busque **JascoPro Series** en App Store de Apple o en Google Play

Download on the **App Store** | DISPONIBLE EN **Google Play**

2

Cree LA CUENTA

1. Cree una cuenta en la app **JascoPro Series**
2. Agregue dispositivos, controle las luces inteligentes de la cafetería desde cualquier lugar y cree horarios

3

INSTALE EL DISPOSITIVO INTELIGENTE

1. Instale la cadena de luces inteligente
2. Enchufe la cadena de inteligente luces en el tomacorriente GFCI

4

CONTROL POR VOZ

Compatible con Amazon Alexa y Google Assistant

compatible con **alexa**

funciona con **Hey Google**

Siga los pasos en la app de Amazon Alexa o Google Assistant para conectar la app **JascoPro Series** o seleccione "Apoyo" en la app **JascoPro Series**

OPERACIÓN MANUAL

Presione el botón pulsador en la fuente de alimentación para activar una de las siguientes configuraciones de colores:

- 1. APAGADO
- 2. Blanco, 100% brillo
- 3. Blanco, 50% brillo
- 4. Blanco, 25% brillo
- 5. Desvanecimiento del color
- 6. Rojo
- 7. Verde
- 8. Azul
- 9. Amarillo
- 10. Morado
- 11. Rosa
- 12. Naranja
- 13. Verde azulado
- 14. Fiesta
- 15. 4 de Julio
- 16. Arcoíris
- 17. Centelleo

INSTALACIÓN DE VARIOS JUEGOS

Siga los pasos bajo instalación para colgar juegos adicionales. Una vez instalado este juego, enchufe el segundo en el punto de conexión final del primer juego. En total, puede formar una cadena continua de hasta 228.6m (750 pies).

IMPORTANTE: Esta cadena de luces solo se puede conectar con otras *Café Lights wifi* de *JascoPro Series*.

REMOVING LIGHTS

Siempre desenchufe las luces antes de retirarlas. Retire con cuidado cada luz individualmente de las piezas de montaje. Para su seguridad, nunca tire de las bombillas ni haga fuerza para retirarlas de las piezas de montaje. Después de retirarlas, guarde las bombillas en un lugar seco.

INSTRUCCIONES PARA EL REEMPLAZO DEL FUSIBLE

Este producto emplea protección contra cortocircuitos y sobrecargas de fusibles (1). Si se funde el fusible, desenchufe el producto del tomacorriente y desenchufe cualquier otro producto conectado al producto. Reemplace el fusible siguiendo estas instrucciones y consulte las marcas del producto para ver la especificación adecuada del fusible.

1. Desenchufe el tomacorrientes. No desenchufe el producto tirando del cable.
2. Abra la tapa de acceso del fusible (2), que se encuentra en la parte superior del enchufe, deslizándola hacia las clavijas (3).
3. Retire cuidadosamente el fusible (4) empujándolo desde el lado opuesto.
4. RIESGO DE INCENDIO. Reemplace el fusible solamente con un fusible de 5 Amp, 125 voltios (provisto con el producto).
5. Cierre la tapa del fusible.
6. RIESGO DE INCENDIO. No reemplace el enchufe, porque contiene un fusible que no se deben retirar. Si el producto se daña, deséchelo.

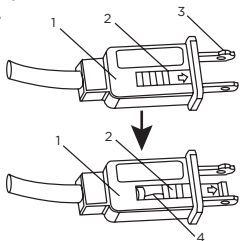

IMPORTANTE, LEER

Consulte el manual o visite www.byjasco.com para obtener información sobre las limitaciones y restricciones de la garantía y la información para registrar el producto.

ADVERTENCIA: Cuando utilice luminarias portátiles para exterior, siempre respete las precauciones básicas para reducir el riesgo de incendio, descargas eléctricas y lesiones a personas, incluidas las siguientes:

a) Proteja los circuitos o los tomacorrientes que utilizará para alimentar las luminarias portátiles en lugares húmedos mediante un interruptor de circuito de falla de puesta a tierra (GFCI). Es posible conseguir tomacorrientes con protección GFCI incorporada para cumplir con esta medida de seguridad.

b) Utilice solo con un cable de extensión para uso exterior, como un cable de extensión de tipo SEW, SEOW, SEOOV, SOW, SOOW, STW, STOW, STOOV, SJEW, SJEOW, SJEOW, SJW, SJOW, SJOOV, SJTW, SJTOW o SJTOW.

ADVERTENCIA: Mantenga las bolsas lejos del alcance de bebés y niños. No use en cunas, camas, cochecitos ni corralitos para bebés. Su capa fina puede pegarse a la nariz y la boca, lo que impide la respiración.

NOTA: Asegúrese de que la tapa del tomacorriente de la cadena de luces está instalada firmemente cuando no se utilice para conectar cadenas adicionales.

INFORMACIÓN SOBRE LA GARANTÍA: Este producto de Jasco tiene una garantía de tres años y una garantía limitada de por vida únicamente para los repuestos de la fuente de luz LED *JascoPro Series*. Este producto está diseñado para colgarse horizontalmente. Colgar el producto verticalmente puede anular la garantía del producto.

Declaración de conformidad del proveedor | Modelo #: 66876, 66877 | Jasco Products Co., 10 E. Memorial Rd., Oklahoma City, OK 73114, www.byjasco.com

Este dispositivo cumple con las normas RSS de exención de licencia de la Parte 15 de la FCC y de Industry Canada. Su funcionamiento está sujeto a las siguientes dos condiciones: (1) este dispositivo no podrá causar interferencias perjudiciales; y (2) este dispositivo debe aceptar cualquier interferencia recibida, incluidas las interferencias que puedan causar un funcionamiento no deseado.

NOTA DE LA FCC: El fabricante no se responsabiliza por ninguna interferencia de radio o TV causada por modificaciones no autorizadas a este equipo. Tales modificaciones podrían anular el derecho del usuario a hacer uso del equipo.

NOTA: Este equipo se sometió a pruebas y cumple con los límites establecidos para un dispositivo digital Clase B de acuerdo con la Parte 15 de las Normas de la FCC. Dichos límites están diseñados para proporcionar una protección razonable contra la interferencia perjudicial en una instalación residencial. Este equipo genera, usa y puede irradiar energía de radiofrecuencia. Si no se instala y usa de acuerdo con estas instrucciones, podrá causar interferencia perjudicial a las radiocomunicaciones. Por otro lado, tampoco es posible garantizar que no ocurrirán interferencias en una instalación en particular. Si este equipo causa interferencias perjudiciales en la recepción de radio o televisión, las cuales pueden comprobarse encendiendo y apagando el equipo, se recomienda al usuario que intente corregir la interferencia adoptando una o más de las siguientes medidas:

- Cambiar la orientación o ubicación de la antena receptora.
- Aumentar la distancia entre el equipo y el receptor.
- Conectar el equipo a la salida de un circuito diferente al cual está conectado el receptor.
- Consultar al distribuidor o a un técnico de radio o TV experimentado para obtener ayuda.

⚠ PRECAUCIÓN

Esta cadena de luces está clasificada (ver la tabla más abajo). Voltios, no sobrecargue. Conecte otras cadenas de luces o aparatos decorativos de sus extremos hasta por un máximo de 432 vatios en total.

Especificaciones eléctricas
Entrada: 120V, 50/60Hz

Modelo n.º	Potencia de entrada máx	Lugar de uso
66876	10W	Húmedo
66877	20W	Húmedo

iGracias por su compra!



Instrucciones fáciles

Lea las instrucciones o mire el video con el paso a paso. Escanee el código o visite byjasco.com/66876i



Registración del producto

Para acceder a ofertas exclusiva, registrar su compra y darnos su opinión sobre nosotros, tan solo escanee el código o byjasco.com/register-your-product

⚠ ADVERTENCIA

RIESGO DE DESCARGA ELÉCTRICA

- LOS TOMACORRIENTES QUE SE UTILICEN PARA ALIMENTAR LA CADENA DE LUCES DEBEN CUMPLIR CON LOS CÓDIGOS ELÉCTRICOS LOCALES Y NACIONALES. CONSULTE CON UN ELECTRICISTA LOCAL. SI NO ESTA SEGURO SOBRE LOS REQUISITOS, ¡PREGUNTE!
- SOLO SE DEBE UTILIZAR CON CIRCUITOS PROTEGIDOS MEDIANTE GFCI.
- NO SUMERGIR.
- NO USAR CERCA DE ACUARIOS.
- LA CADENA DE LUCES ES UN PRODUCTO APTO PARA LUGARES HÚMEDOS Y NO CONTIENE PIEZAS QUE PUEDAN SER REPARADAS POR EL USUARIO.
- NO USAR CON CABLES DE EXTENSIÓN, CERCA DEL AGUA O EN ÁREAS EN LAS QUE LUEBA, ACUMULESE AGUA.
- MANTENER LAS BOMBILLAS A UNA DISTANCIA MÍNIMA DE 48M (16 PIES) DE PISCINAS Y SPAS.
- MANTENGA SECOS LOS ENCHUFES Y LOS TOMACORRIENTES.
- EVITE DAÑAR LOS CABLES Y LAS BOMBILLAS DURANTE LA INSTALACIÓN. REVISE PERIÓDICAMENTE LA CADENA DE LUCES A FIN DE DETECTAR DAÑOS FÍSICOS U OTROS DAÑOS PROVOCADOS POR LA EXPOSICIÓN A LA INTemperie.
- REEMPLACE LAS BOMBILLAS DE LA CADENA QUE ESTÉN DAÑADAS.
- NO INSTALE LA CADENA DE LUCES EN LUGARES EN QUE SEA PROBABLE PISARLA.
- ASEGÚRESE DE QUE LA CADENA DE LUCES ESTE DESENCHUFADA DURANTE LA INSTALACIÓN.
- LA INSTALACIÓN DE LA CADENA DE LUCES SE DEBE REALIZAR LEJOS DEL ALCANCE DE LOS NIÑOS O SIN PERMITIR QUE LOS NIÑOS JUEGUEN CON ELLA.

• DE ACUERDO CON LA NORMA UL, SE RECOMIENDA PROBAR LOS TOMACORRIENTES Y LOS CIRCUITOS GFCI TODOS LOS MESES PARA GARANTIZAR SU CORRECTO FUNCIONAMIENTO.

• NO HAGA FUNCIONAR EL PRODUCTO SIN QUE LA BOMBILLA ESTÉ ENROSCADA FIRMEMENTE.

RIESGO DE INCENDIO

- LA CADENA DE LUCES ESTÁ DISEÑADA PARA COLOCARSE CON LAS OREJETAS DE MONTAJE INDIVIDUALES, NO LA SUJETE CON UN CABLE ELÉCTRICO PRINCIPAL NI CON CABLES DE BAJADA INDIVIDUALES.
- LA CADENA DE LUCES ESTÁ DISEÑADA PARA UNIRSE USANDO SUS ENCHUFES ELÉCTRICOS Y TOMACORRIENTES A UNA DISTANCIA MÁXIMA DE 228.6M (750 PIES).
- LOS TOMACORRIENTES INTERCONECTABLES DE LA CADENA DE LUCES ESTÁN DISEÑADOS SOLO PARA UNIR CADENAS DE LUCES COMPATIBLES. NO USE LOS TOMACORRIENTES DE LA CADENA DE LUCES PARA NINGUN OTRO FIN ELÉCTRICO.
- NO COLOQUE LA CADENA DE LUCES EN NINGUNA POSICIÓN EN QUE LAS BOMBILLAS QUEBEN ORIENTADAS HACIA ARRIBA.
- NO PERMITA QUE LOS ENSAMBLAJES DE LAS LUCES LED ESTÉN EN CONTACTO CON MATERIALES COMBUSTIBLES. LOS ENSAMBLAJES DE LAS LUCES LED DEBEN COLGAR SIN OBSTÁCULOS Y NO DEBEN ESTAR EXPUESTOS A DAÑOS RECURRENTES CAUSADOS POR LAS CONDICIONES AMBIENTALES COMO EL VIENTO, LA LLUVIA Y LAS HELADAS.
- NO INSTALAR EN TECHOS, SORTOS, ARMARIOS, DESVANES U OTROS LUGARES CERRADOS.

App Store es una marca de servicio de Apple Inc. Google y Google Play son marcas de Google LLC. Amazon, Alexa y todos los logotipos relacionados son marcas registradas de Amazon.com, Inc. o sus filiales.

HECHO EN CHINA
Distribuido por Jasco Products Company LLC,
10 E Memorial Rd., Oklahoma City, Oklahoma 73114.

Este producto de Jasco tiene una garantía limitada de 3 años. Visite www.byjasco.com para conocer los detalles de la garantía.

¿Preguntas? Comuníquese al 1-800-654-8483 entre las 7AM y las 8PM hora estándar del centro.



 **Wi-Fi**

24 | **12**
FEET | LIGHTS
LINKABLE

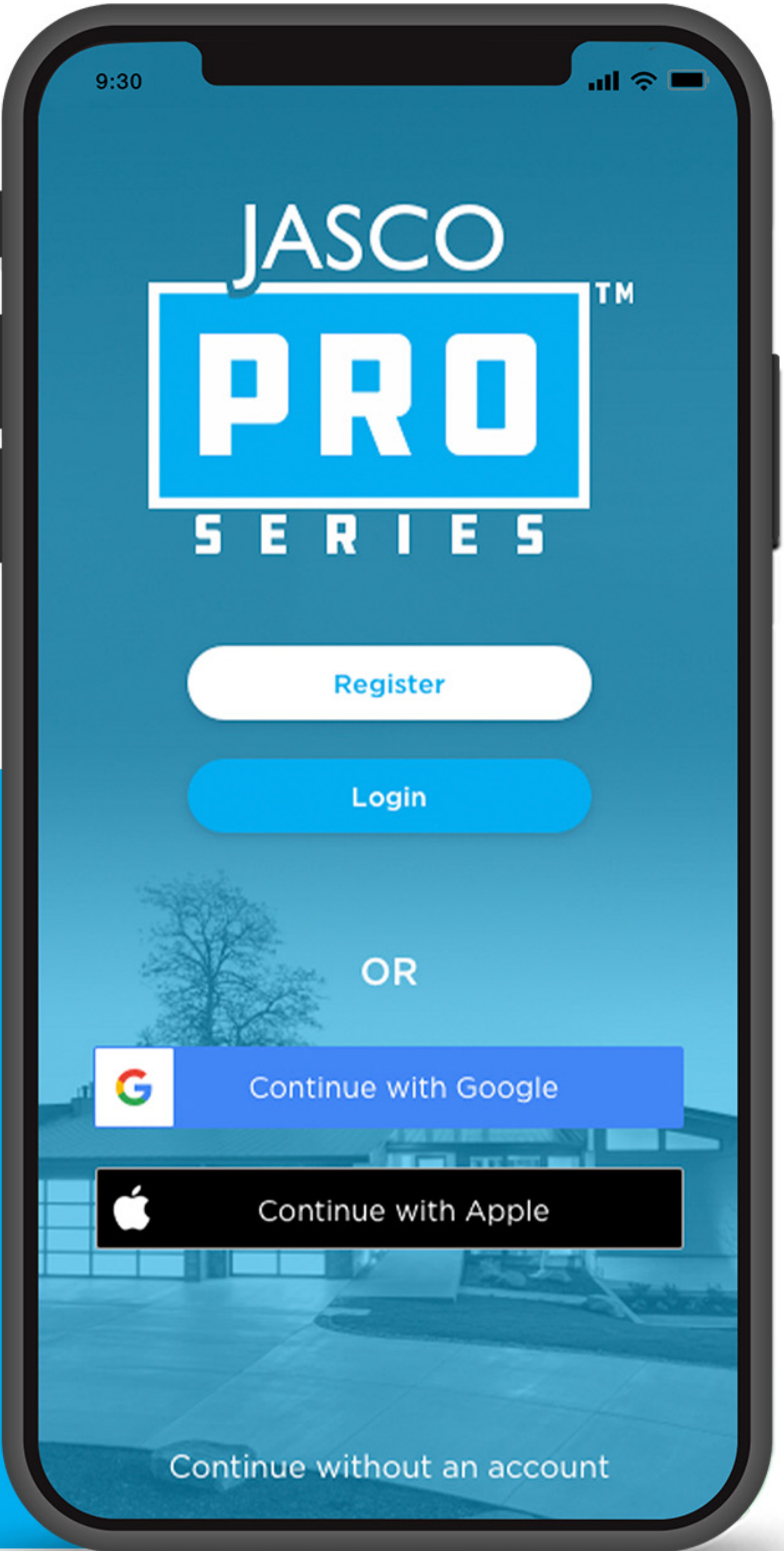



▶ 12 lights, 24ft.

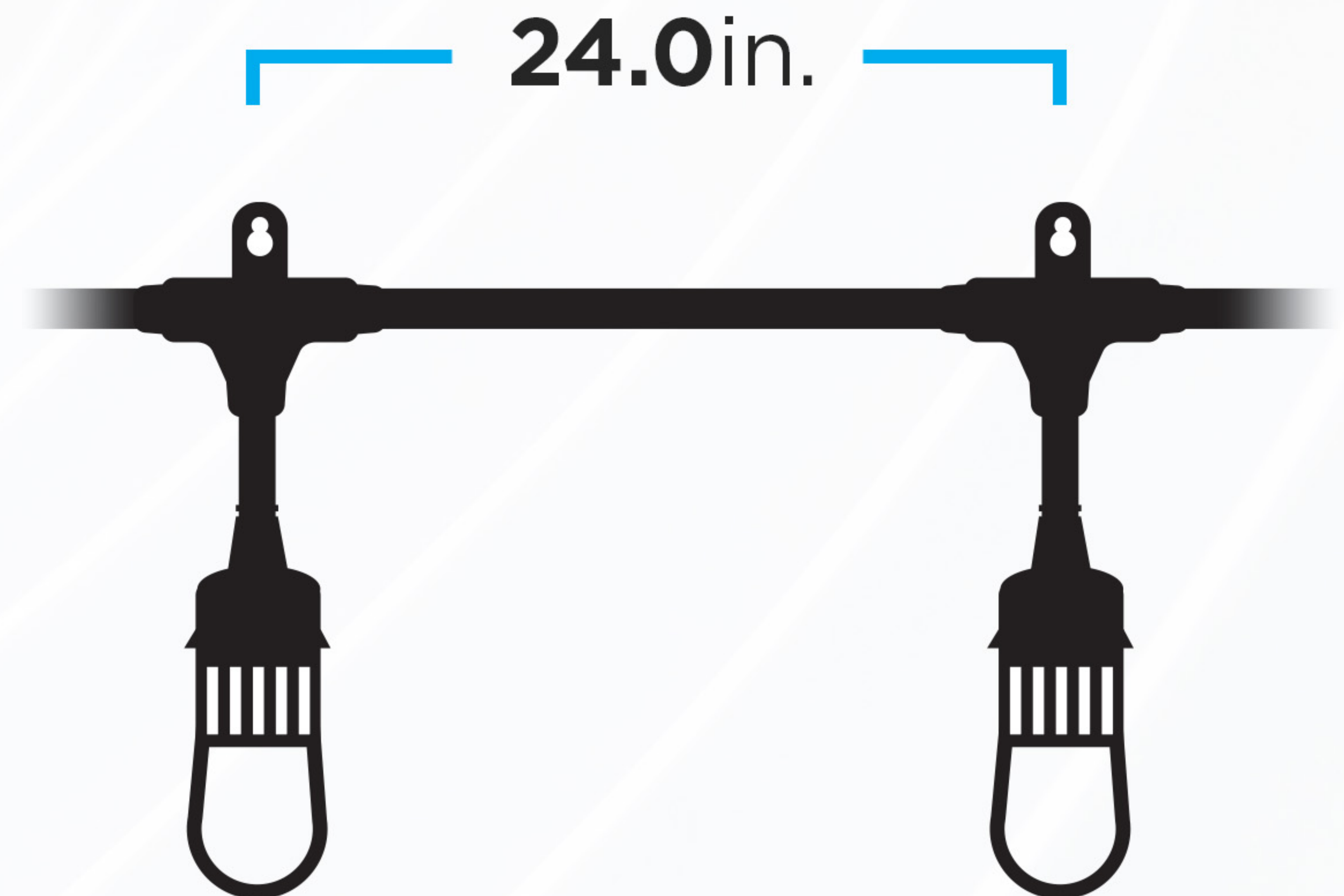

 **2.4GHz**
Wi-Fi connection required*
Longer range, better coverage
Dual- and tri-band router compatible





works with | alexa

works with
Hey Google

Wi-Fi Control

- ▶ Customizable color modes
- ▶ Full-range dimming
- ▶ Speed adjustments
- ...and much more!



Download the free JascoPro Series app to control your devices from anywhere!



Single & multi-color



Holidays and events



Create your own

SELECTABLE COLOR MODES

Experience 56 colors, two- and three-color combinations, six shades of white light, and an impressive variety of preset modes and effects.

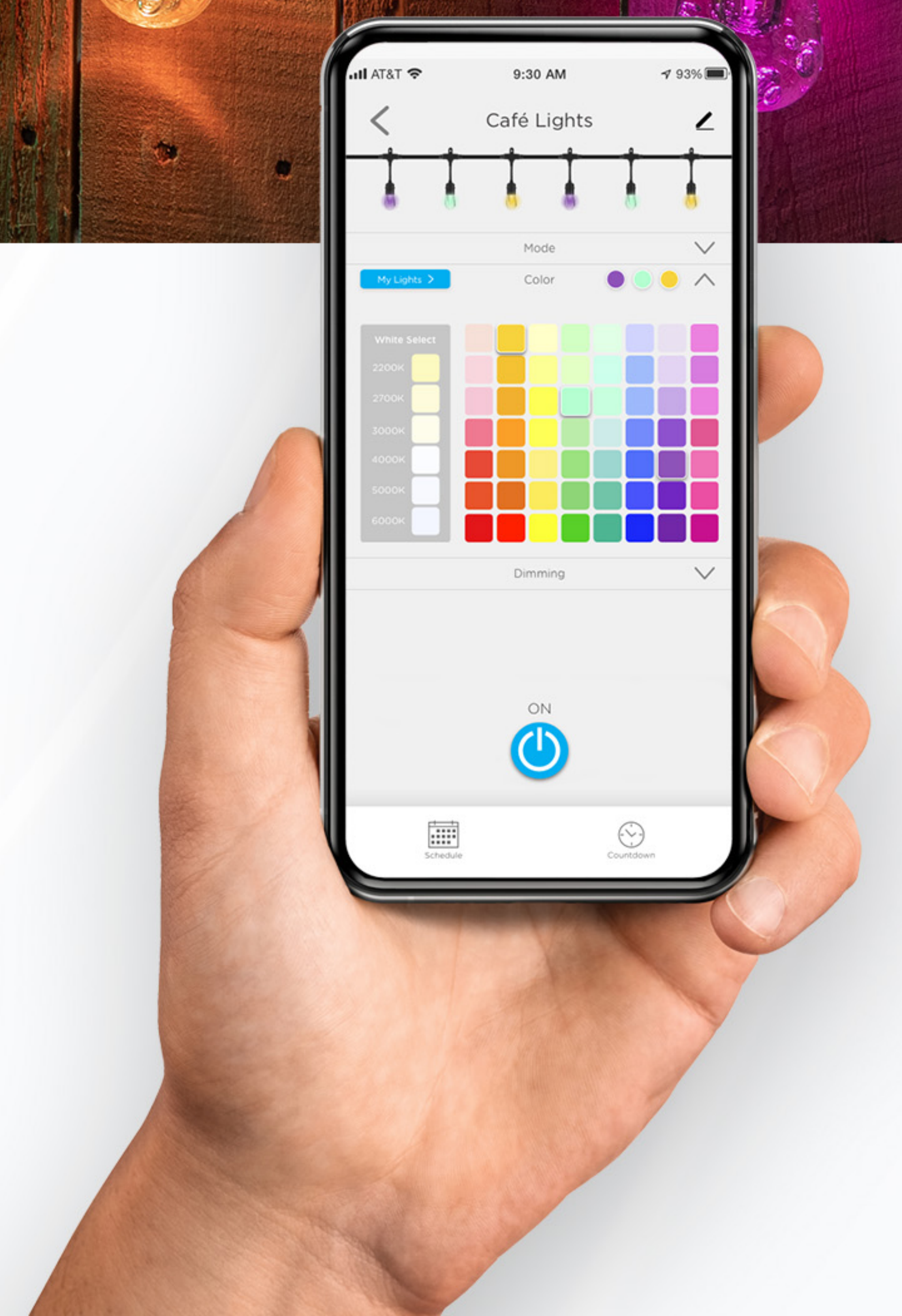



Flexible
mounting
options

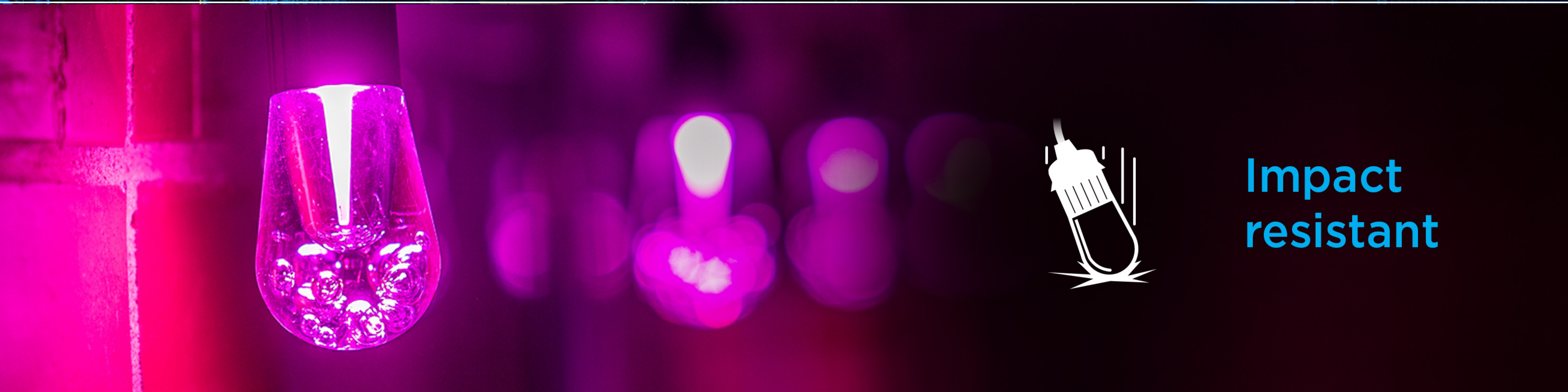

Impact
resistant



Year-round



Linkable

PROGRAMMING



ONE-STEP
ON/OFF
SETTINGS



DAILY OR
WEEKLY
SCHEDULES



CUSTOM
COUNTDOWN
TIMER

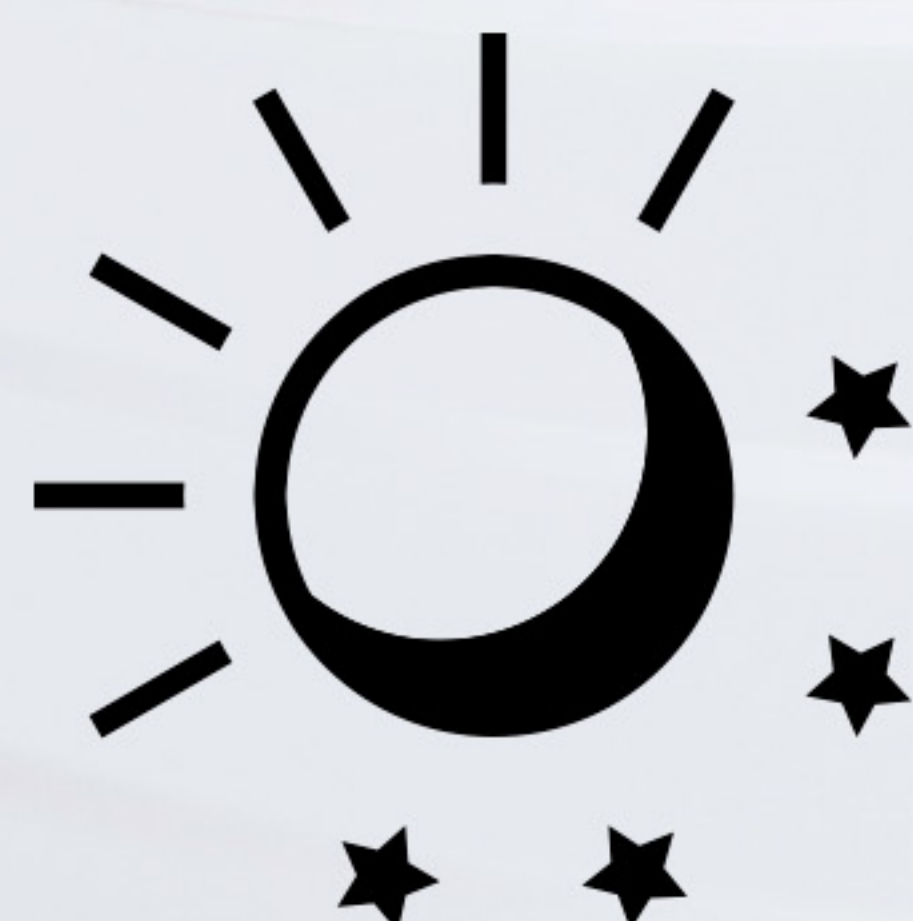

SELF-ADJUSTS
TO YOUR AREA

